

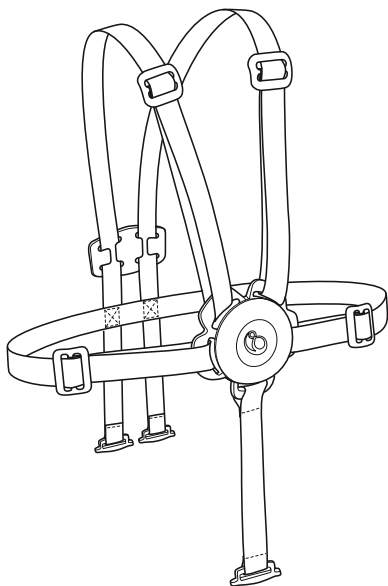

# Stokke® Harness<sup>2</sup>

## User Guide



**UK/IE** USER GUIDE

**AE** دليل المستخدم

**BG** РЪКОВОДСТВО ЗА  
ПОТРЕБИТЕЛЯ

**CN Simpl** 用户指南

**CN Trad** 用戶指南

**CZ** NÁVOD K POUŽITÍ

**DE** GEBRAUCHSANWEISUNG

**DK** BRUGSANVISNING

**EE** KASUTUSJUHEND

**ES** INSTRUCCIONES DE USO

**FI** KÄYTTÖOHJE

**FR** NOTICE D'UTILISATION

**GR** ΟΔΗΓΟΣ ΧΡΗΣΤΗ

**HR** PRIRUČNIK ZA UPORABU

**HU** KEZELÉSI ÚTMUTATÓ

**IT** GUIDA UTENTI

**JP** ユーザーガイド

**KR** 사용설명서

**LT** VARTOTOJO INSTRUKCIJA

**LV** LIETOTĀJA ROKASGRĀMATA

**NL** GEBRUIKSAANWIJZING

**NO** BRUKSANVISNING

**PL** INSTRUKCJA UŻYTKOWANIA

**PT** MANUAL DE INSTRUÇÕES

**RO** GHIDUL UTILIZATORULUI

**RS** UPUTSTVO ZA UPOTREBU

**RU** ИНСТРУКЦИЯ

**SE** BRUKSANVISNING

**SI** NAVODILA ZA UPORABO

**SK** POUŽÍVATEĽSKÁ PRÍRUČKA

**TR** KULLANICI KILAVUZU

**UA** ІНСТРУКЦІЯ

# Stokke® Harness<sup>2</sup>

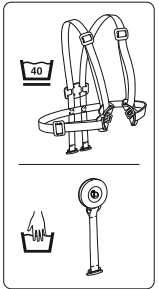
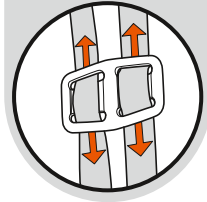
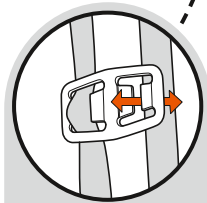
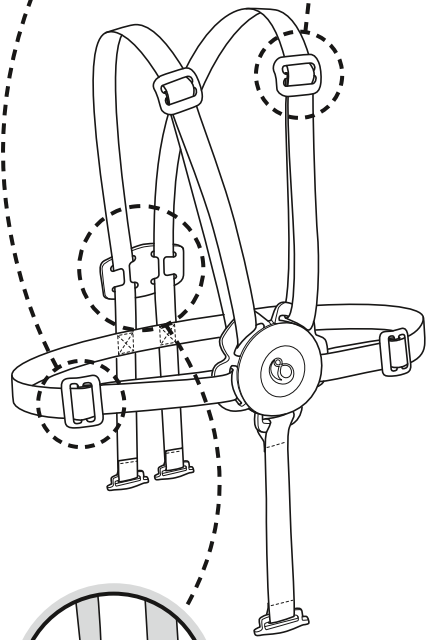
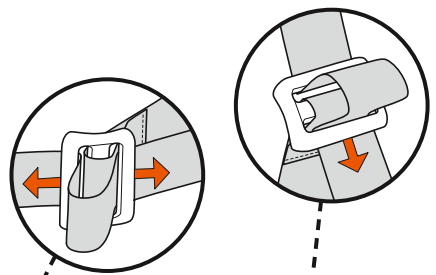
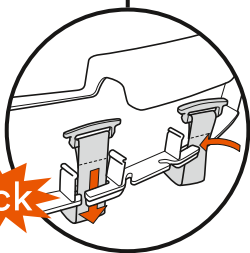
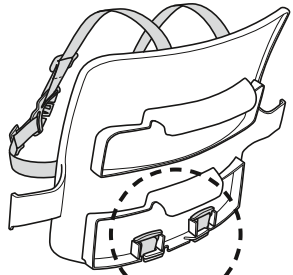
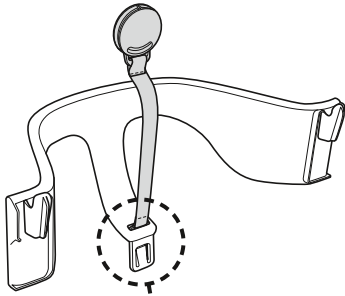

## IMPORTANT! READ CAREFULLY AND KEEP FOR FUTURE REFERENCE

**WARNING** – Keep out of child's reach when not in use.

**WARNING** – This harness shall only be used with Tripp Trapp® Baby Set<sup>2</sup>.

- Adjust the Harness to the size of your child.
- This product can be washed in a washing machine at 40°C. Do not tumble dry.
- Do not use this product if straps and fastenings show signs of wear and damage.
- Never leave the child unattended at any times.
- Do not use the harness if it shows any signs of deterioration or excessive wear and tear, such as fraying of the straps or cracks in the plastic. If any such deterioration or excessive wear and tear is observed, please contact Stokke Customer service to order a replacement.

ADJUSTMENT Waist: 46-71 cm. Shoulder strap: 29-51 cm

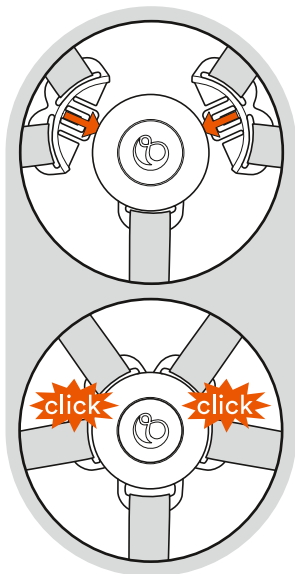

AE Stokke® ةطبراً م ق ط ع ي م ج ت ا د ا ش ر ا

## هام! يرجى القراءة بعناية والاحتفاظ به للرجوع إليه مستقبلاً

تحذير – يُحفظ بعيداً عن متناول الأطفال أثناء عدم الاستعمال.  
تحذير – يجب أن يتم استخدام هذه الأربطة فقط مع Tripp Trapp® Baby Set<sup>2</sup>.

- هذا المنتج معد لاستخدامه للأطفال من سن 6 شهراً وحتى عمل 36 شهراً
- يمكن غسل هذا المنتج في غسالة عند 40 درجة مئوية.
- لا تستعمل هذا المنتج في حالة إذا كانت الأزرعة والأربطة قد ظهرت عليها علامات البلى والتلف.
- يمنع منعا باتاً ترك الطفل بلا رقبة في أي وقت.

الحزام: 46-71 سم. أزرعة الكتف: 29-51 سم.

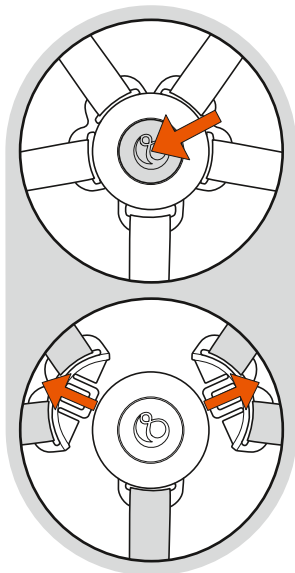

BG Инструкции за монтаж на детски колан<sup>2</sup> Stokke®

## ВАЖНО! ПРОЧЕТЕТЕ ВНИМАТЕЛНО И ЗАПАЗЕТЕ ЗА БЪДЕЩА СПРАВКА

**ПРЕДУПРЕЖДЕНИЕ** – Съхранявайте далеч от деца, когато не е в употреба.

**ПРЕДУПРЕЖДЕНИЕ** – Този закрепващ механизъм се използва само с Tripp Trapp® Baby Set<sup>2</sup>

- Нагласете колана, за да пасне на размера на детето.
- Този продукт може да се пере в пералня при 40°C. Да не се суши с машина.
- Не използвайте колана, ако ремъците и закопчалката индикират за износване.
- Никога не оставяйте детето без надзор.
- Не използвайте закрепващия механизъм ако показва признаци на увреждане или износване, като например потриване на ремъците или налукване на пластмасата. В случай на увреждане или износване, моля, свържете се с отдела за обслужване на клиенти на Stokke, за да поръчате замяна.

РЕГУЛИРАНЕ: Колан: 46-71 см. Ремъци за рамене: 29-51 см.