

# KI-0094 LUCKY

Kinderbett 2001

art. nr. 1040940109

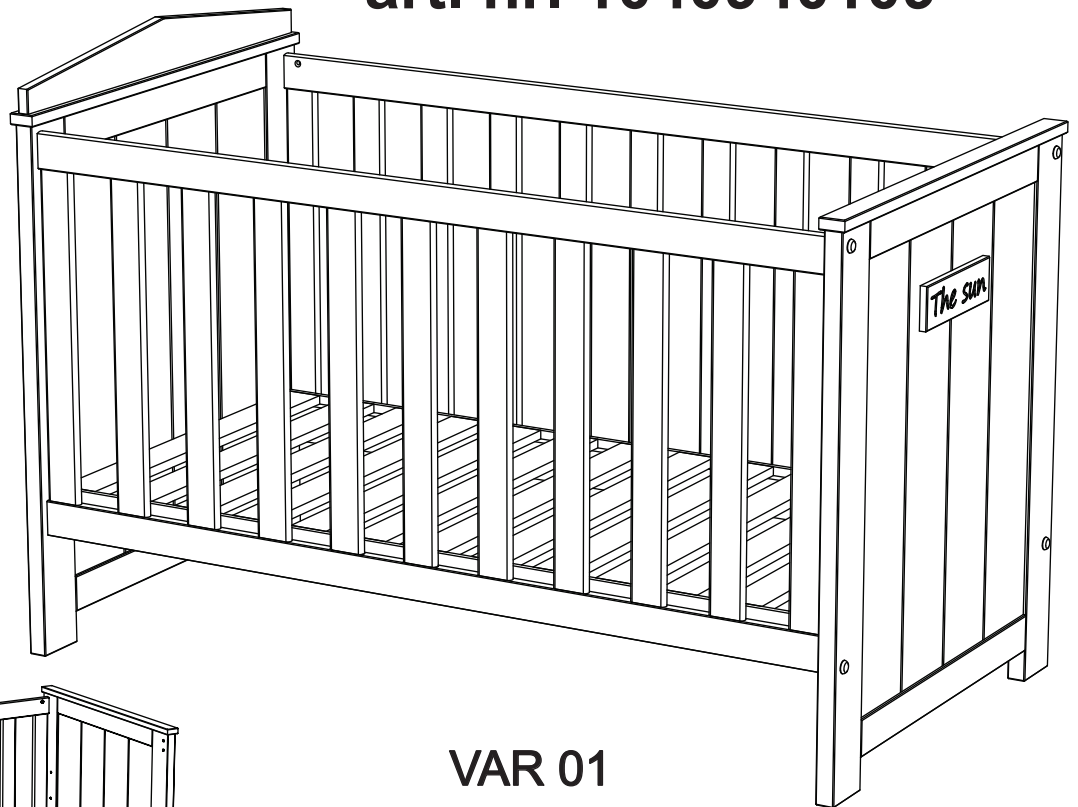

VAR 01

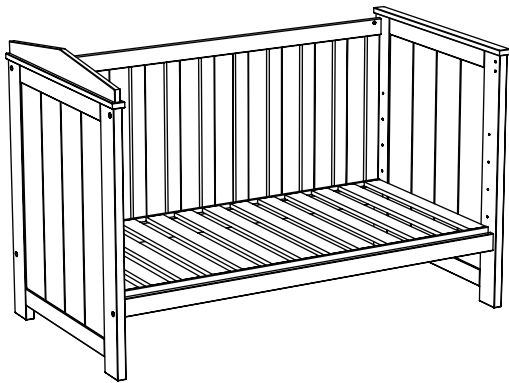

VAR 02

Assembled size / Maße aufgebaut :

Height / Höhe : 989 mm.

Width / Breite : 1472 mm.

Depth / Tiefe : 780 mm.

This unit can be assembled by two persons.

Aufbau mit zwei Personen.

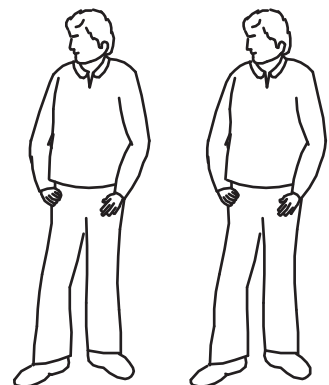

## Herzlichen Glückwunsch

Sie haben ein Qualitätsprodukt aus der Firma Infantil GmbH gekauft.

Beachten Sie bitte:

Massiv-Holz ist ein organisches Material und passt sich den jeweiligen Umweltbedingungen an.

Leichter Verzug, Haarrisse und Oberflächendetails sind daher kein Reklamationsgrund, sondern ein Qualitätsmerkmal des Materials.

The necessary tools  
(not included)

Die dazu benötigten Werkzeuge  
(ausschliesslich)

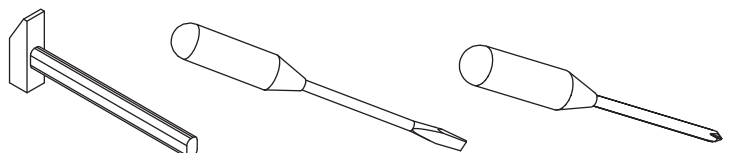

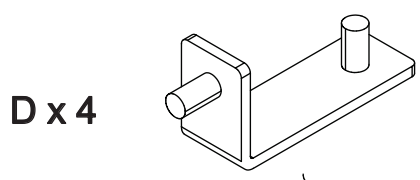
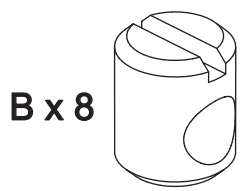
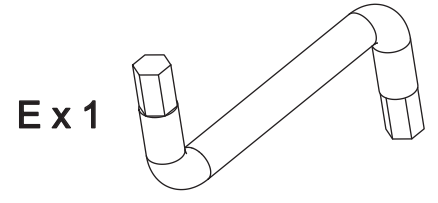
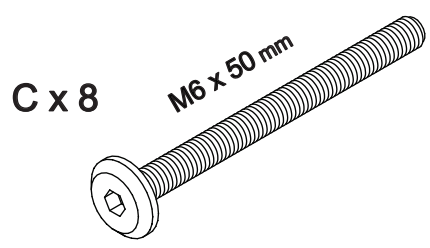
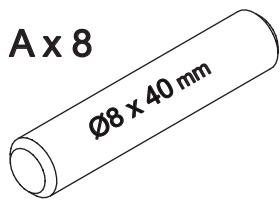
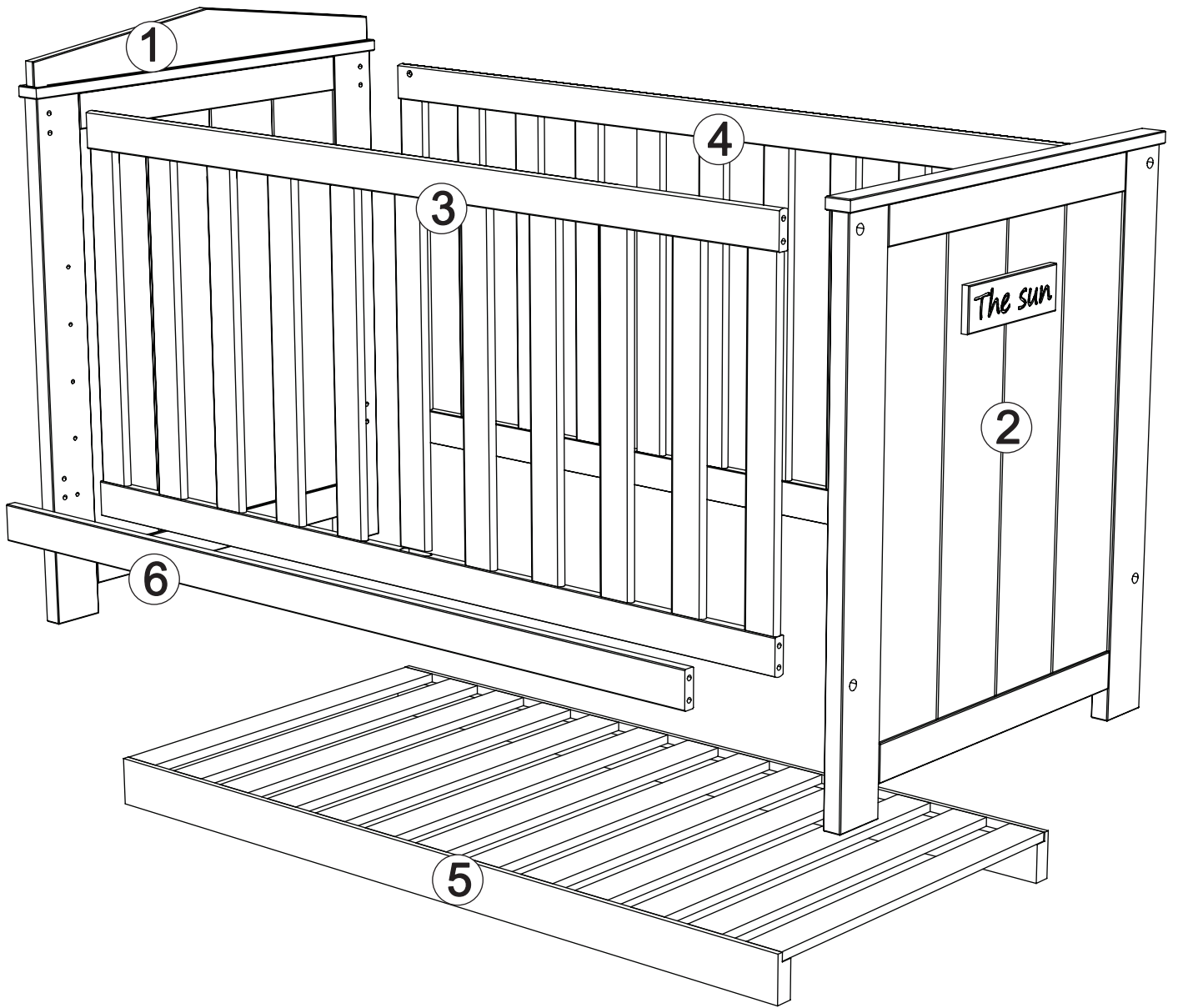



VAR 01

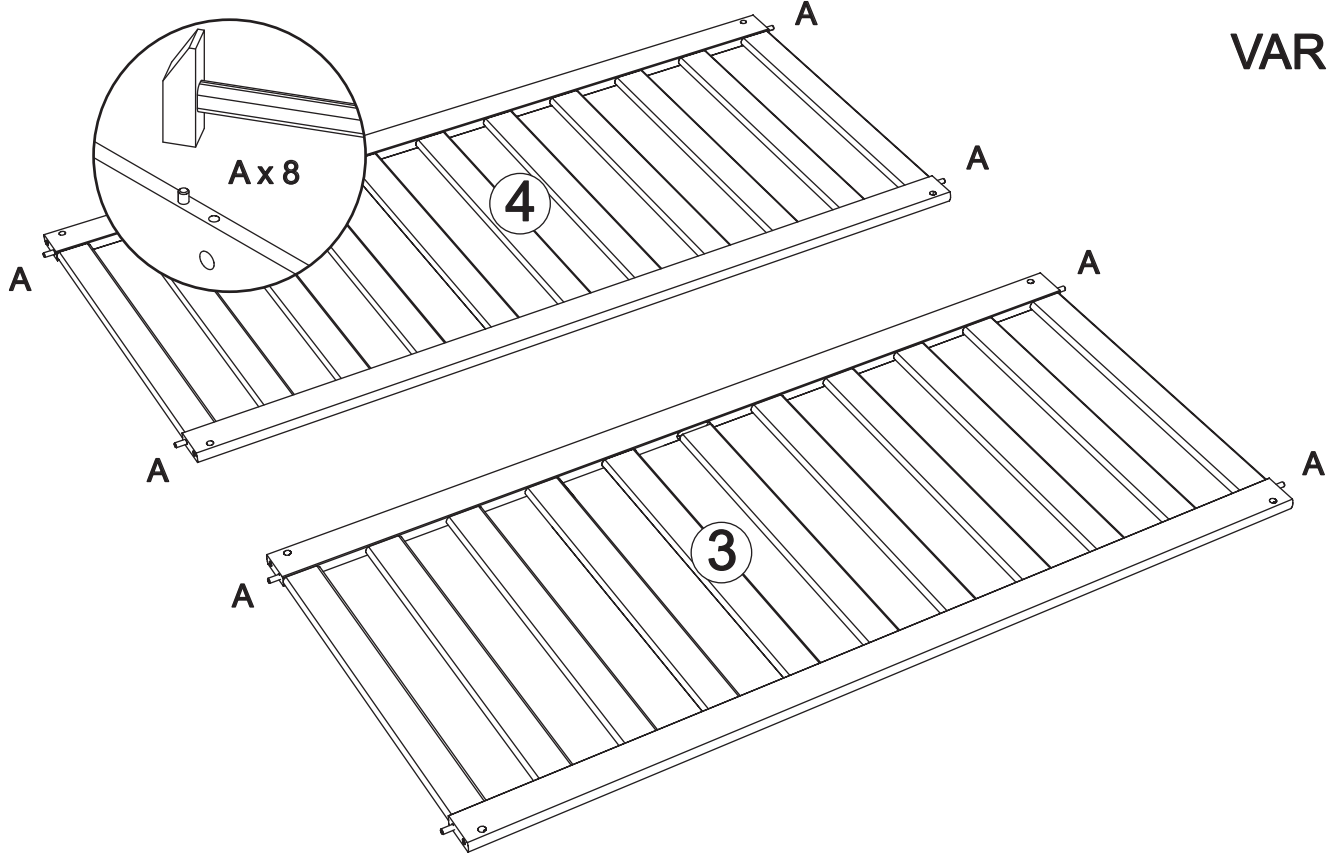

VAR 02

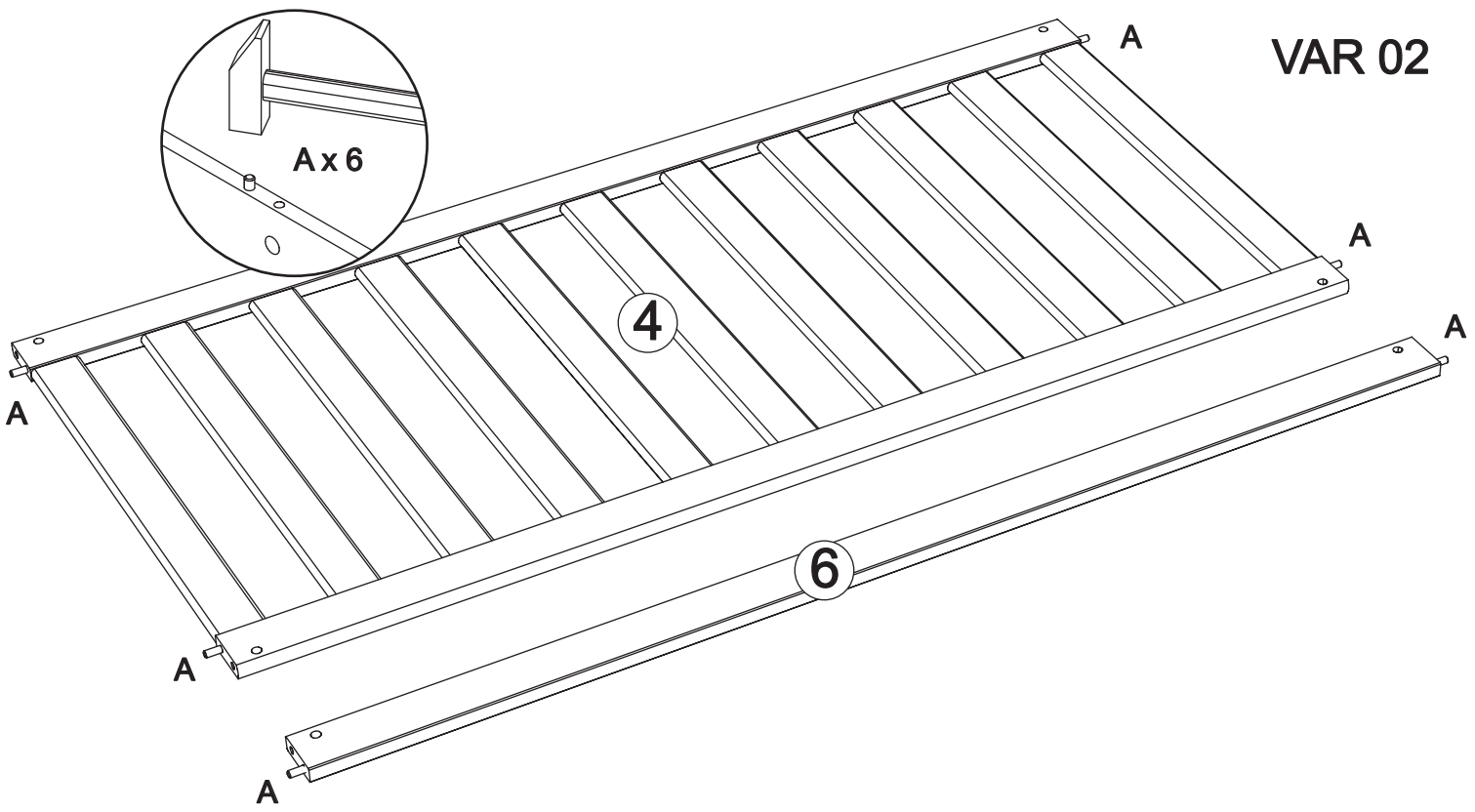

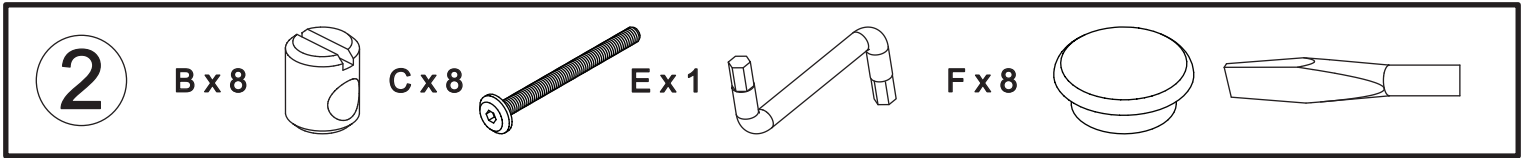

VAR 01

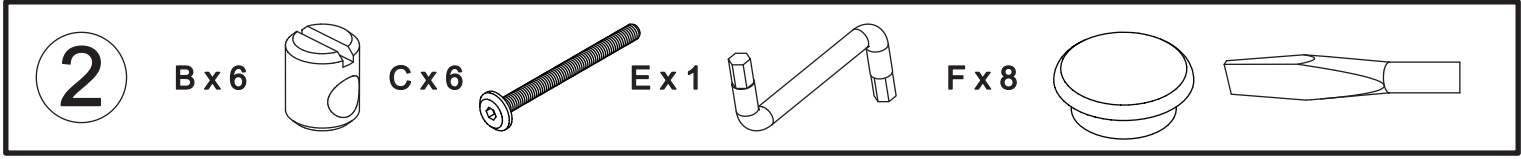
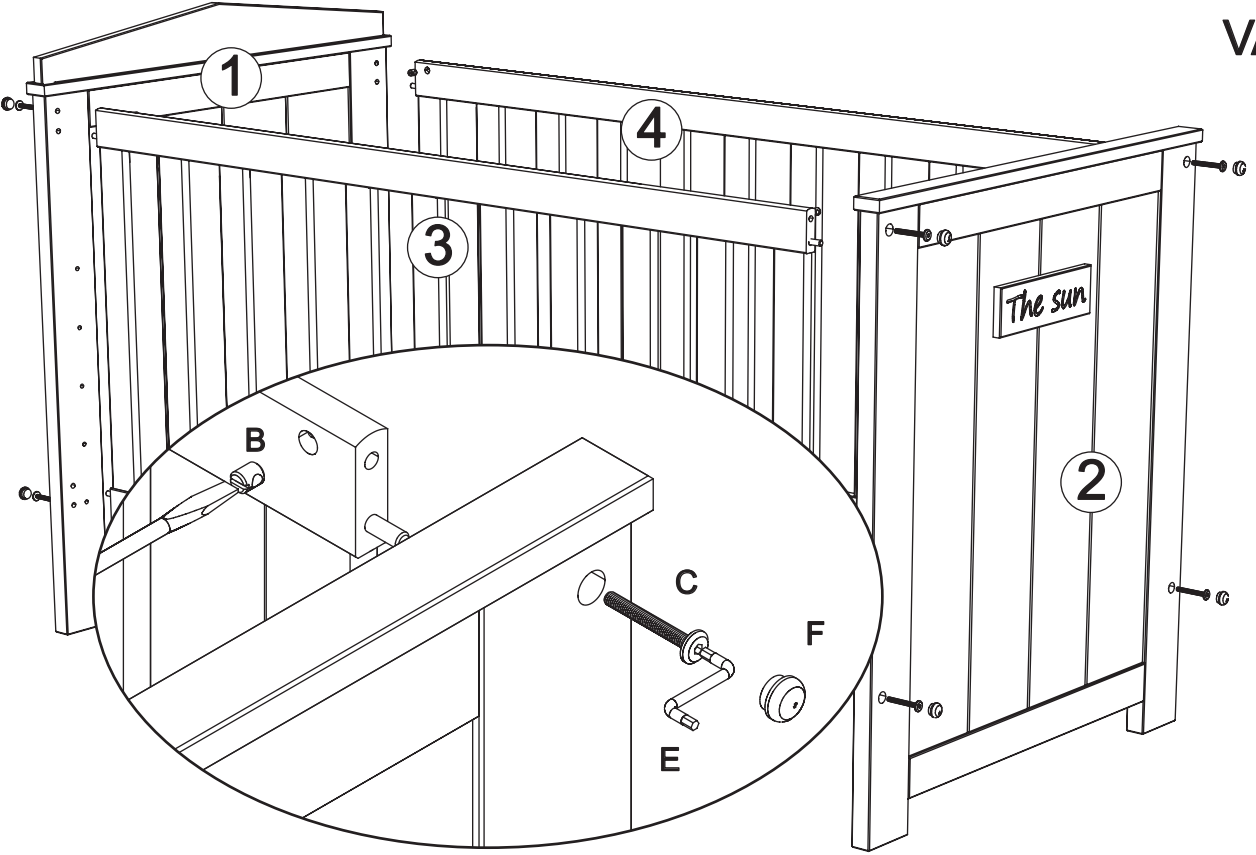

VAR 02

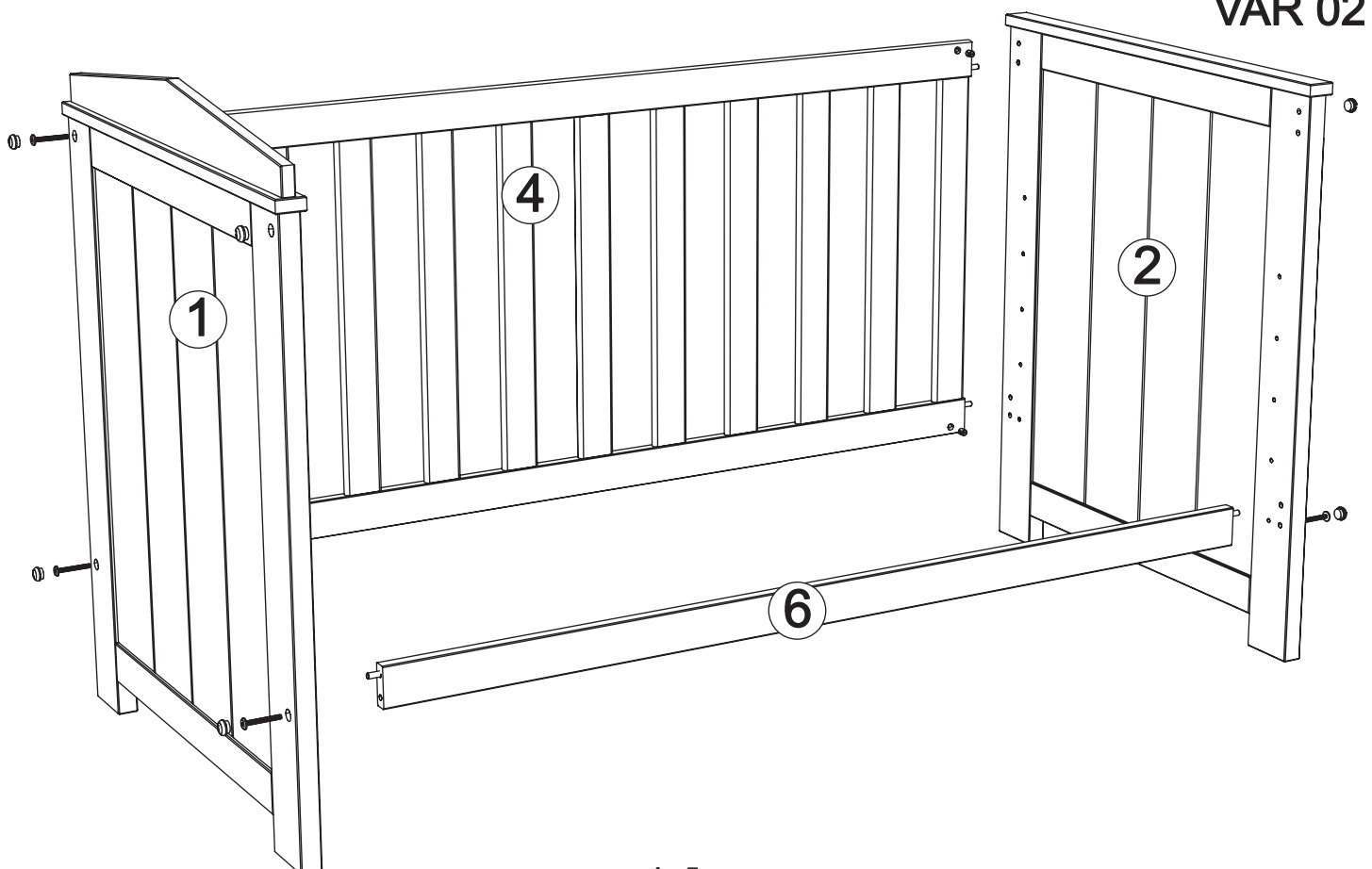

3

D x 4

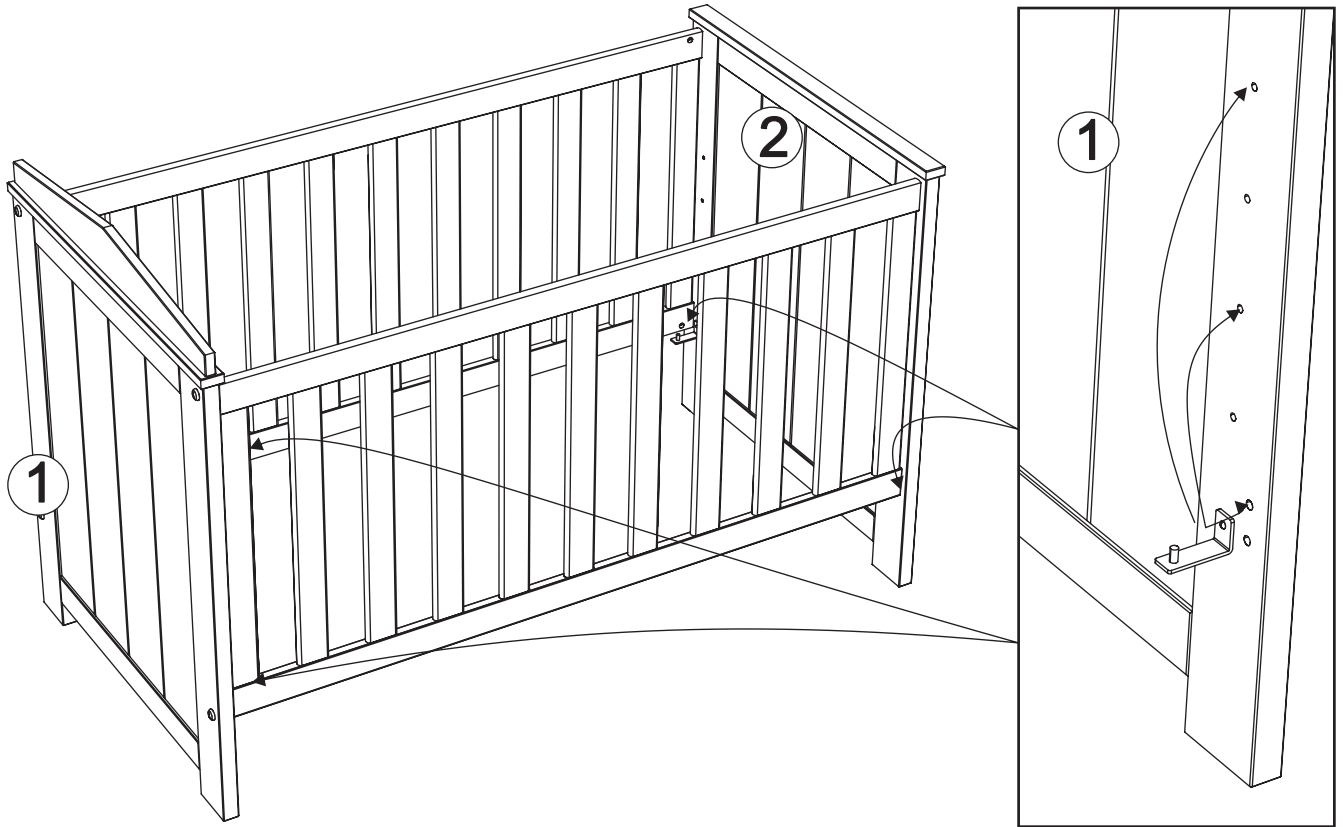
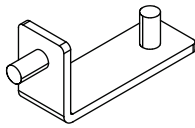

4

G x 4

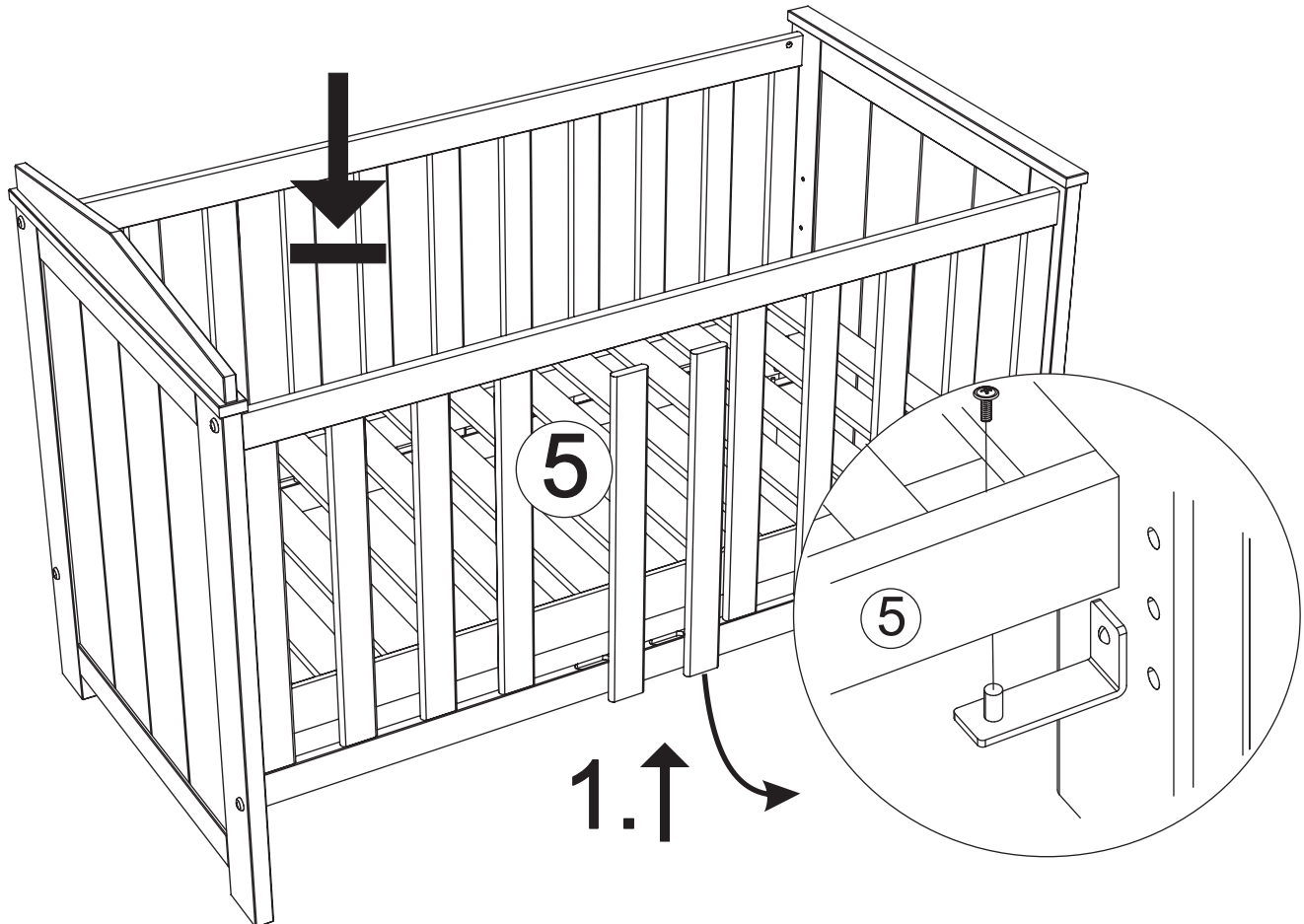
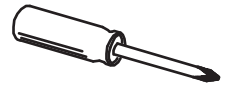

# SERVICEKARTE

Modellname:

**KI-0094 LUCKY  
2001 Babybett**

Modellnummer:

**1040940109**

Ausführung:

**Kiefer massiv, weiß lackiert**

**S**



## Information zur Reklamationsbearbeitung

Geben Sie bei Reklamationen Modellnummer, Ausführung, Typ sowie die Ersatzteil-Nummern der benötigten Bauteile an.

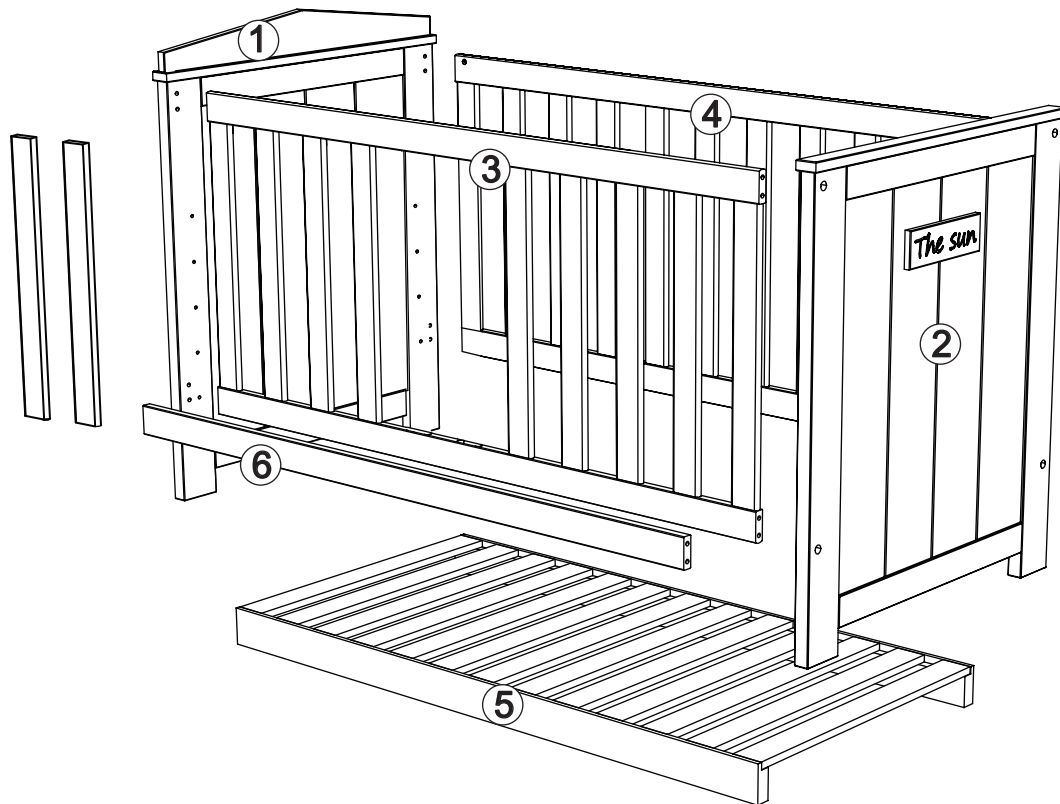

## Unser Direkt-Bestellservice für Beschlagteile:

Sollte Ihnen ein Beschlagteil fehlen, können Sie uns gerne unter folgenden Daten erreichen Adresse: Infantil GmbH, Marie-Curie-Straße 1, 72202 Nagold  
Tel.Nr. +49-74 52 / 8 48 22-0 Fax.Nr. +49-74 52 / 8 48 22-20 Mail: [info@imc-nagold.de](mailto:info@imc-nagold.de)

Das defekte oder fehlende Beschlagteil können Sie hier auf der Servicekarte eintragen. Bitte geben Sie auch die Stückzahl der Fehlmenge an

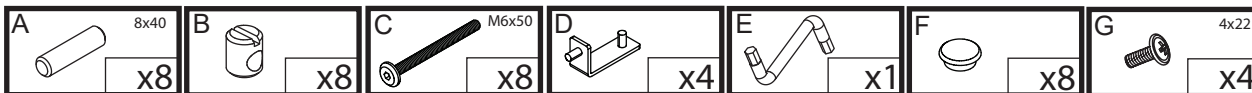

Grund der Beanstandung: .....

Name: ..... Telefon: .....

PLZ: ..... Ort: ..... Strasse: ..... Haus-Nr: .....